

# ПРОСТОЕ УПРАВЛЕНИЕ ПАРКОМ ТЕХНИКИ, В ЛЮБОЕ ВРЕМЯ И В ЛЮБОМ МЕСТЕ



## СОДЕРЖАНИЕ

- ▶ ПРЕДСТАВЛЯЕМ SMARTRACK® GLOBAL
- ▶ ОСНОВНЫЕ ХАРАКТЕРИСТИКИ
- ▶ ГЛОБАЛЬНАЯ ОТЧЕТНОСТЬ
- ▶ КОНТРОЛЬ ВЕСА
- ▶ КОНТРОЛЬ СКОРОСТИ
- ▶ GPS-ЗОНИРОВАНИЕ
- ▶ ОТСЛЕЖИВАНИЕ НЕОБСЛУЖИВАЕМОГО ОБОРУДОВАНИЯ
- ▶ МУЛЬТИЯЗЫЧНЫЙ ИНТЕРФЕЙС
- ▶ КОНТРОЛЬНЫЕ СПИСКИ ДЕЙСТВИЙ ПЕРЕД ЗАПУСКОМ И ПОСЛЕ ЗАПУСКА
- ▶ БОЛЬШЕ ЧЕМ ПРОСТО УПРАВЛЕНИЕ ПАРКОМ ТЕХНИКИ
- ▶ ПОДДЕРЖКА ПО ВСЕМУ МИРУ
- ▶ ТЕХНИЧЕСКИЕ ХАРАКТЕРИСТИКИ

Роль систем управления парком техники в оптимизации погрузочно-разгрузочных работ и увеличении чистой прибыли компаний по всему миру постоянно растет. Компания RCT реагирует на спрос на рынке, предлагая свое решение для управления автопарком — **SmarTrack® Global**.

Это инновационное решение предоставляет актуальную и персонализированную информацию в режиме реального времени сотрудникам на всех уровнях логистической цепочки. Система может быть установлена на разнообразном промышленном оборудовании, независимо от его марки или модели.

Благодаря многоязычному пользовательскому интерфейсу система SmarTrack® Global может использоваться в любой точке мира. Она передает данные о машинах с нескольких объектов — и всё это в рамках одной платформы, в любое время, в любом месте.

Система SmarTrack® Global оптимизирует работу и упрощает процесс управления промышленным парком техники. Данное решение позволяет руководству получать информацию о работе машин и деятельности операторов, что позволяет им принимать более рациональные решения, ведущие к увеличению прибыли компании.





ЛЮБАЯ МАШИНА,  
В ЛЮБОЕ ВРЕМЯ,  
В ЛЮБОМ МЕСТЕ



БЕЗОПАСНОСТЬ  
МАШИН И  
ОПЕРАТОРОВ



ЛЕГКОЕ  
СООТВЕТСТВИЕ  
СТАНДАРТАМ  
И НОРМАМ



СНИЖЕНИЕ  
ЗАТРАТ



ПОВЫШЕНИЕ  
ПРОИЗВОДИТЕЛЬНОСТИ

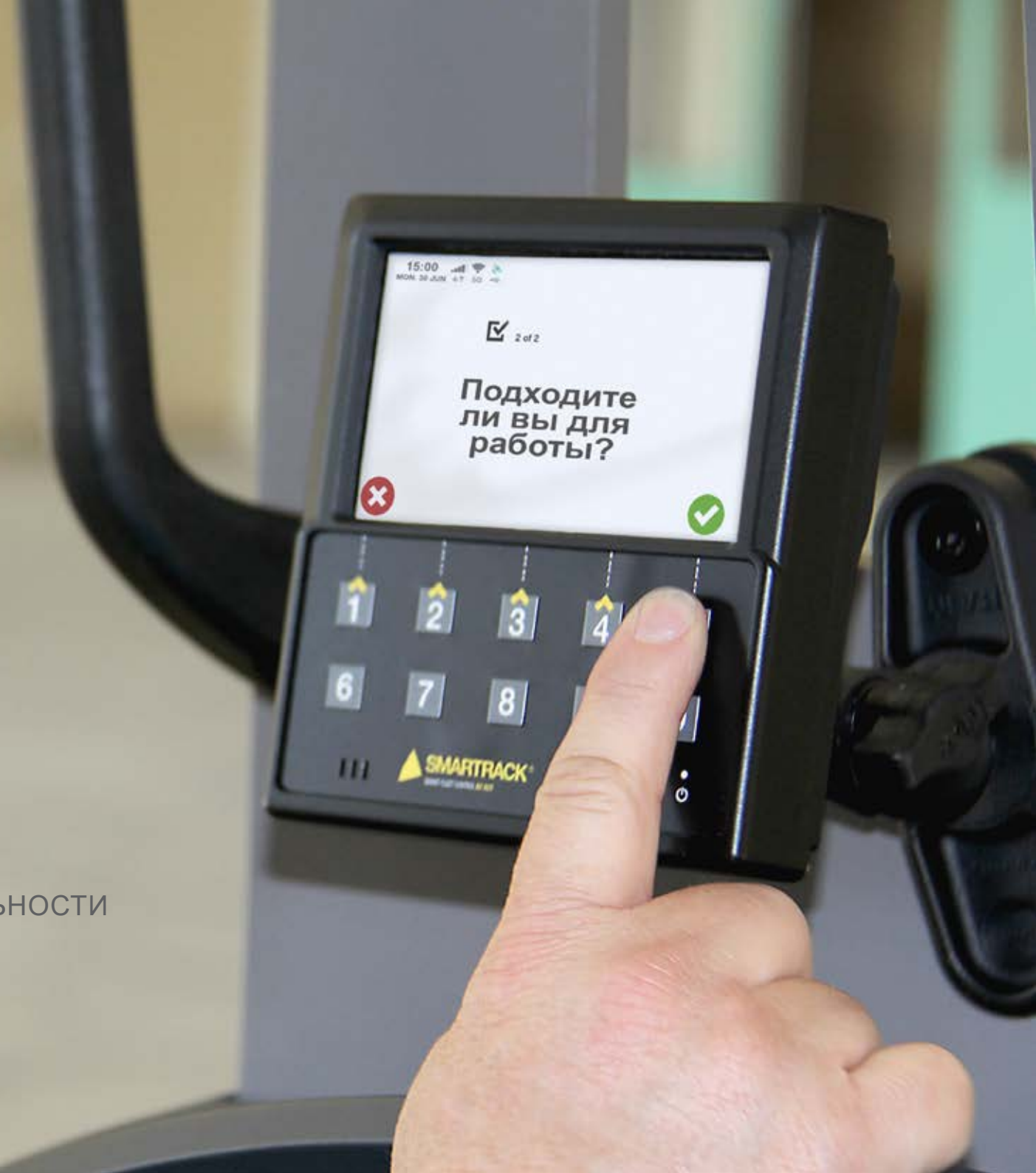

## ОСНОВНЫЕ ХАРАКТЕРИСТИКИ

ГЛОБАЛЬНАЯ ОТЧЕТНОСТЬ

КОНТРОЛЬНЫЕ СПИСКИ  
ДЕЙСТВИЙ ПЕРЕД ЗАПУСКОМ  
И ПОСЛЕ ЗАПУСКА

МУЛЬТИЯЗЫЧНЫЙ  
ИНТЕРФЕЙС

ОТСЛЕЖИВАНИЕ ПРОСТОЕВ  
ОБОРУДОВАНИЯ

КОНТРОЛЬ ВЕСА И СКОРОСТИ\*

GPS-ЗОНИРОВАНИЕ

<p><b>НАПРЯЖЕНИЕ АККУМУЛЯТОРНОЙ БАТАРЕИ</b></p> <p>Отчеты о напряжении аккумуляторной батареи.</p> <p>Предупреждение оператора о низком заряде аккумуляторной батареи.</p>	<p><b>КОНТРОЛЬ РАБОЧЕГО МЕСТА</b></p> <p>Отчет о времени работы оператора.</p> <p>Автоматический выход из системы, когда оператор отсутствует на рабочем месте.</p>	<p><b>ОПОВЕЩЕНИЯ ПО ЭЛЕКТРОННОЙ ПОЧТЕ В РЕЖИМЕ РЕАЛЬНОГО ВРЕМЕНИ</b></p> <p>Контрольный список, скорость, перегрузка, нарушение на рабочем месте, нарушение использования ремня безопасности, столкновение, байпас машины, истечение срока действия лицензии, необходимость технического обслуживания.</p>	<p><b>«СООБЩЕНИЕ ДНЯ»</b></p> <p>Отображение соответствующей информации по технике безопасности на экране оператора.</p> <p>Доступны различные сообщения в зависимости от проблем, связанных с текущей работой.</p>
<p><b>ПЛАНИРОВЩИК ТЕХНИЧЕСКОГО ОБСЛУЖИВАНИЯ</b></p> <p>Получение уведомлений о необходимости технического обслуживания.</p> <p>Составление расписания на основе рабочих часов и календаря.</p> <p>Настраиваемые интервалы между уведомлениями.</p>	<p><b>УПРАВЛЕНИЕ ДОСТУПОМ ДЛЯ ОПЕРАТОРОВ</b></p> <p>Только лицензированные операторы имеют доступ к оборудованию благодаря авторизации через считыватель бесконтактных карт или клавишную панель.</p> <p>Определение информации о лицензии, срок ее действия и требования к обучению.</p>	<p><b>УПРАВЛЕНИЕ В КРИТИЧЕСКИХ СИТУАЦИЯХ</b></p> <p>Активация сухих нормально разомкнутых и нормально замкнутых контактов для подключения к машине и сопутствующему оборудованию в критических ситуациях, таких как контрольный список, события и холостой ход.</p>	<p><b>ОТЧЕТНОСТЬ О СОБЫТИЯХ</b></p> <p>Определение места столкновения с использованием GPS.</p> <p>Присвоение машине статуса «вне обслуживания» после серьезного столкновения.</p> <p>Сообщения об инцидентах, анализ их причин.</p>
<p><b>СВЯЗЬ</b></p> <p>Сотовая/мобильная передача данных.</p>	<p><b>ПОЛНАЯ РАБОТА МАШИНЫ</b></p> <p>Сбор информации о времени работы по трем входным данным, а именно: передний ход, задний ход и подъем.</p>	<p><b>КОНТРОЛЬ ИСПОЛЬЗОВАНИЯ РЕМНЯ БЕЗОПАСНОСТИ</b></p> <p>Оповещения и составление отчетов в случае не пристегнутого ремня безопасности.</p>	<p><b>ОТЧЕТНОСТЬ О ВЕСЕ</b></p> <p>Отчеты о времени в режиме нагрузки, использовании, количестве подъемов и суммарном весе.</p>

\* Для контроля веса и скорости может потребоваться дополнительное оборудование.



# ГЛОБАЛЬНАЯ ОТЧЕТНОСТЬ

SMARTRACK® МОЖЕТ ОТОБРАЖАТЬ ДАННЫЕ МАШИНЫ ЛЮБОЙ МАРКИ В ЛЮБОЕ ВРЕМЯ И В ЛЮБОМ МЕСТЕ

- ▶ Сравняйте наборы данных на нескольких объектах в разных регионах мира с одного устройства.
- ▶ Легко идентифицируйте события и точно определяйте оборудование, работающее не эффективно.
- ▶ Нормированные показатели для сопоставимых данных между объектами.
- ▶ Мощные функции сортировки и фильтрации для получения необходимых данных.
- ▶ Возможность экспорта необработанных данных (CSV) и графических диаграмм в системы бизнес-интеграции (BI).

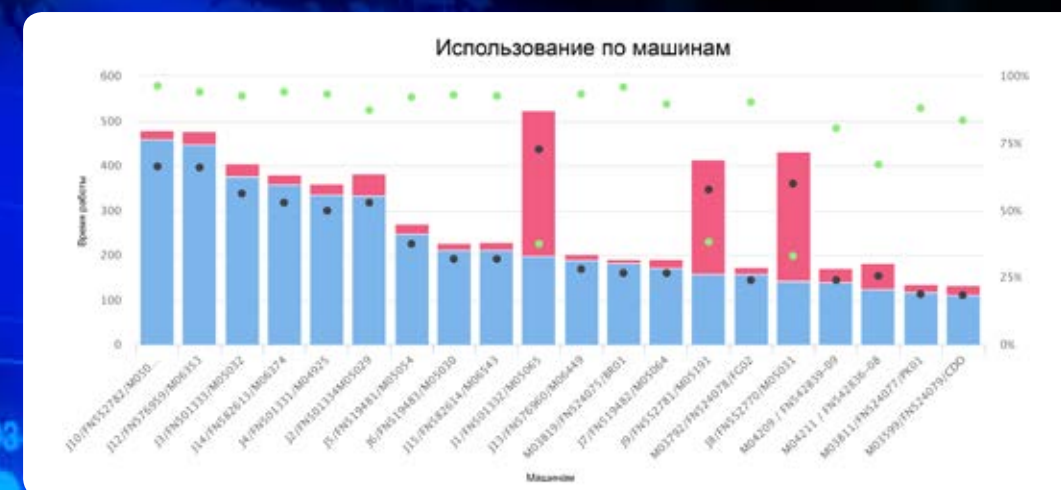

## ОТЧЕТНОСТЬ В РЕЖИМЕ ОНЛАЙН

Облачная система с отчетностью через веб-браузер, доступная на любом «умном» устройстве.

## ПОНЯТНОСТЬ

Подробные и конкретные данные.

## МАСШТАБИРУЕМОСТЬ

Возможность выделить ожидаемые результаты, чтобы раскрыть конкретные данные.

## НАСТРАИВАЕМОСТЬ

Фильтрация данных по полям, например даты, машины, операторы.

Индивидуально настраиваемая информация, которая обновляется в режиме реального времени, предоставляет соответствующие данные руководству на каждом уровне вашей компании.

## ЭКСПОРТ ДАННЫХ

Экспорт информации в различных форматах, включая CSV, PDF, PNG-изображения или масштабируемую веб-графику SVG.





# КОНТРОЛЬНЫЕ СПИСКИ ДЕЙСТВИЙ ПЕРЕД ЗАПУСКОМ И ПОСЛЕ ЗАПУСКА

- ▶ Отсутствие бумажных контрольных списков и требований к вводу данных, сокращение времени администрирования.
- ▶ Возможность назначения индивидуальных контрольных списков на основе различных моделей машин и требований оператора.
- ▶ Поддержка нескольких смен с регулируемым временем начала работы и сменой оператора.
- ▶ Вопросы из контрольного списка могут активировать оповещения о необходимости технического обслуживания и критические оповещения, инициируя отправку уведомлений по электронной почте соответствующим уполномоченным лицам.
- ▶ Критические оповещения предотвращают использование машины и присваивают ей статус «вне обслуживания». Система SmarTrack® обеспечивает полную настройку всех указанных выше параметров в соответствии с предпочтениями пользователя.
- ▶ Все заполненные контрольные списки можно в любое время выгрузить через веб-портал.
- ▶ Настройки контрольных списков можно легко изменить в любое время.
- ▶ Порядок контрольных списков можно изменить для гарантированной работы оператора с вопросами.

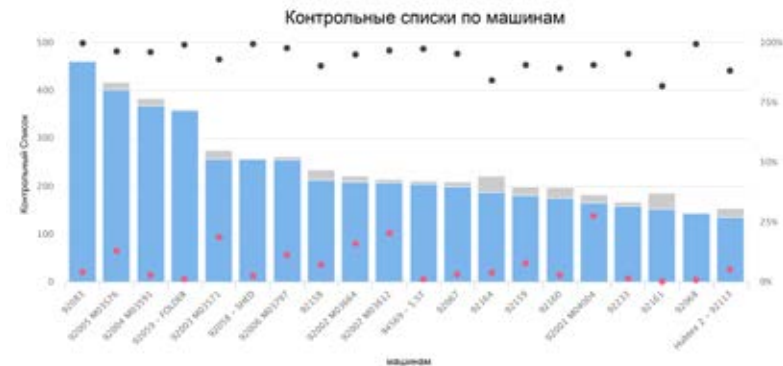

# МУЛЬТИЯЗЫЧНЫЙ ИНТЕРФЕЙС

Система SmarTrack® Global поддерживает несколько языков, которые доступны как для операторов, так и для менеджеров. Многоязычные операторские интерфейсы, характерные для конкретного объекта, можно настроить для каждого оператора. Многоязычные варианты доступны для следующих функций:

- ▶ Веб-сайт.
- ▶ Отчеты.
- ▶ Оповещения.
- ▶ Контрольные списки.
- ▶ «СООБЩЕНИЕ ДНЯ»

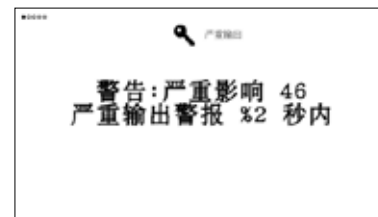
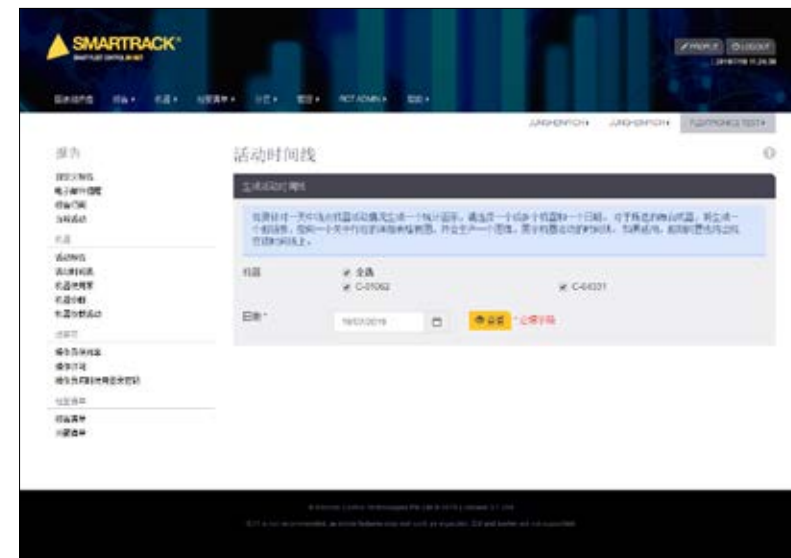

# ОТСЛЕЖИВАНИЕ НЕОБСЛУЖИВАЕМОГО ОБОРУДОВАНИЯ

Функция отслеживания необслуживаемого оборудования системы SmarTrack® позволяет блокировать машины. Это необходимо для предотвращения использования машин, которые были повреждены или оказались непригодны для работы в результате непредвиденных обстоятельств. С помощью этой функции также можно планомерно запретить использование машин, например для планового технического обслуживания.

Ключевые преимущества:

- ▶ Отказ от бумажных объявлений способствует снижению административных расходов.
- ▶ Доступ к машинам ограничивается только уполномоченными лицами.
- ▶ Сообщение «вне обслуживания» отображается на дисплее автоматически при возникновении критического события.
- ▶ Предотвращается использование техники, которой необходимо плановое техническое обслуживание.
- ▶ Через веб-портал можно удаленно присвоить машинам статус «вне обслуживания». Эта функция может быть использована для управления резервным оборудованием или при плановом техническом обслуживании техники.
- ▶ Через веб-портал можно внести дополнительную информацию, что позволяет получить более подробные записи для события.



FleetNumber	Department(s)	Category
KMT1-1 WM	WASTE MGMT	FORKLIFT 4 TONS

Operator	Reason	Time Set	Impact Level	Supervisor	Time Cleared
Muhamad Sharifuddin Zainal	Emergency Stop	5/04/2019 3:58:14 PM	1.5	Saidin bin Yahya	5/04/2019 4:31:52 PM

Comments: Enter your comments

FleetNumber	Operator	Time Set	Reason	DETAIL
KMT MFG-01	David Prowse	25/04/2019 11:45:42 AM	Critical Impact	DETAIL
KMT MFG-01	Mohd Fauzi Ameran	22/04/2019 12:52:11 PM	Critical Impact	DETAIL
KMT MFG-01	Roger Thomlinson	5/04/2019 8:09:06 PM	Equipment Malfunction	DETAIL
KMT1-1 WM	Muhamad Sharifuddin	5/04/2019 3:58:14 PM	Emergency Stop	DETAIL
KMT1-1 WM	Maria del Carmen	3/04/2019 10:31:24 AM	Critical Impact	DETAIL
KMT1-1 WM	Maria Hernandez	3/04/2019 10:27:44 AM	Critical Impact	DETAIL
KMT1-1 WM	Jing Ying	3/04/2019 10:24:13 AM	Critical Impact	DETAIL
KMT1-14 SNR	Mark Eling	23/04/2019 3:24:43 PM	Critical Impact	DETAIL
KMT1-14 SNR	Oliver Thomas	23/04/2019 3:15:38 PM	Critical Impact	DETAIL
KMT1-14 SNR	George Rodriguez	17/04/2019 10:42:03 AM	Critical Impact	DETAIL
KMT1-14 SNR	Santiago Jose	9/04/2019 7:19:41 PM	Equipment Malfunction	DETAIL
KMT1-14 SNR	Pradip Karki	5/04/2019 5:18:33 AM	Mishandling	DETAIL



## КОНТРОЛЬ ВЕСА

### ПРЕДОСТАВЛЯЕТСЯ СЛЕДУЮЩАЯ ИНФОРМАЦИЯ:

- ▶ Отчеты об использовании с контролем веса дают дополнительную информацию о том, как используется машина, включая время, проведенное в стационарном режиме, и поездки с различными нагрузками.
- ▶ Отчеты показывают количество грузоподъемников на каждую машину.

### ОСОБЕННОСТИ ДЛЯ:

#### Оператора:

- ▶ Оператор может зарегистрировать несколько измерений веса.
- ▶ Оператор может видеть количество подъемов, перегрузок, а также общий вес по каждой поездке.

#### Менеджера:

- ▶ Доступность отчетов, содержащих информацию о весе, для контроля эффективности парка техники.
- ▶ Оповещения по электронной почте при перегрузке по весу на какой-либо машине.

## КОНТРОЛЬ СКОРОСТИ

### ПРЕДОСТАВЛЯЕТСЯ СЛЕДУЮЩАЯ ИНФОРМАЦИЯ:

- ▶ Скорость машины отображается на экране оператора.
- ▶ Если оператор превысит предварительно заданную скорость, на дисплее системы SmarTrack® появится предупреждение и раздастся звуковой сигнал. Отчетность доступна в отношении всех нарушений скорости с указанием подробных сведений об операторе и продолжительности нарушения.

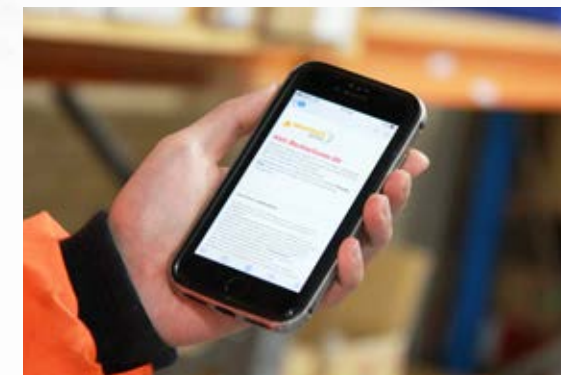
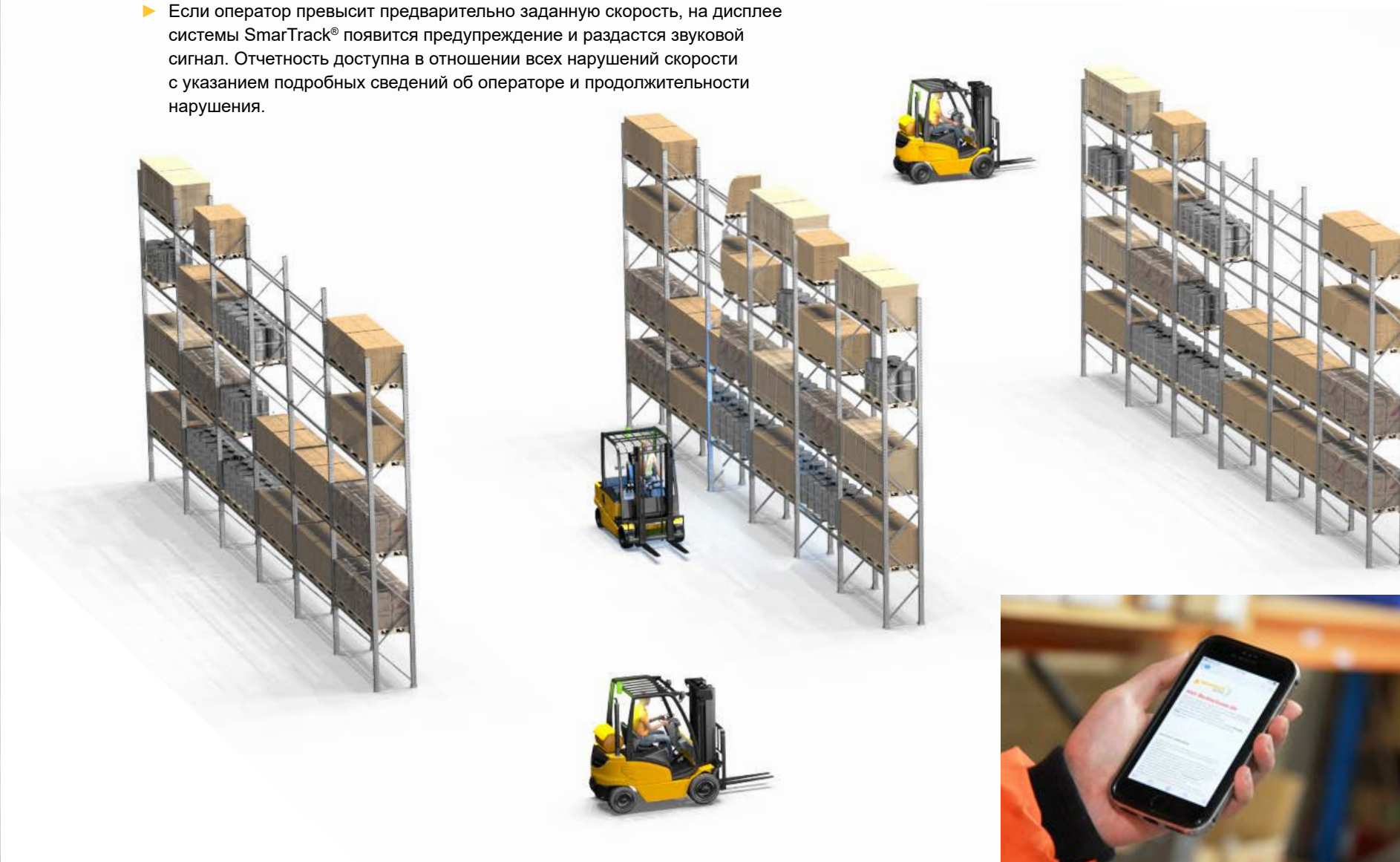



## ЗОНИРОВАНИЕ ПО GPS

Решение по геоблокировке оборудования, которому требуется контроль скорости в пределах определенных зон.

С помощью GPS-зонирования можно создать 50 различных областей для одной рабочей площадки.

С помощью ограничителя скорости RCT система активирует различные предварительно запрограммированные настройки скорости, требуемые для различных рабочих зон, например, в зонах с интенсивным движением будет поддерживаться низкая скорость, тогда как более высокая скорость может быть задана для открытых пространств.

Основные функции и преимущества:

- ▶ Подходит для больших открытых площадок
- ▶ Нет текущих эксплуатационных расходов
- ▶ Простая и гибкая настройка зон

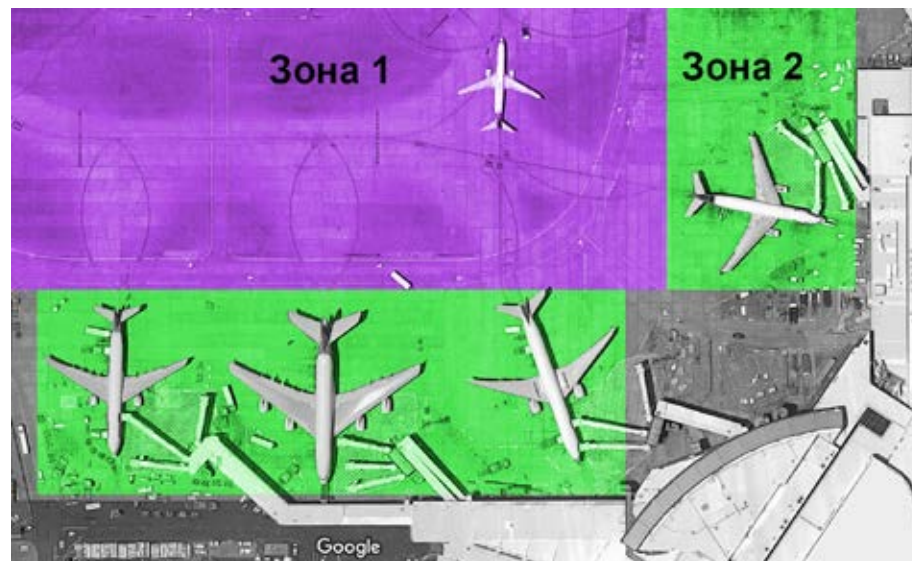
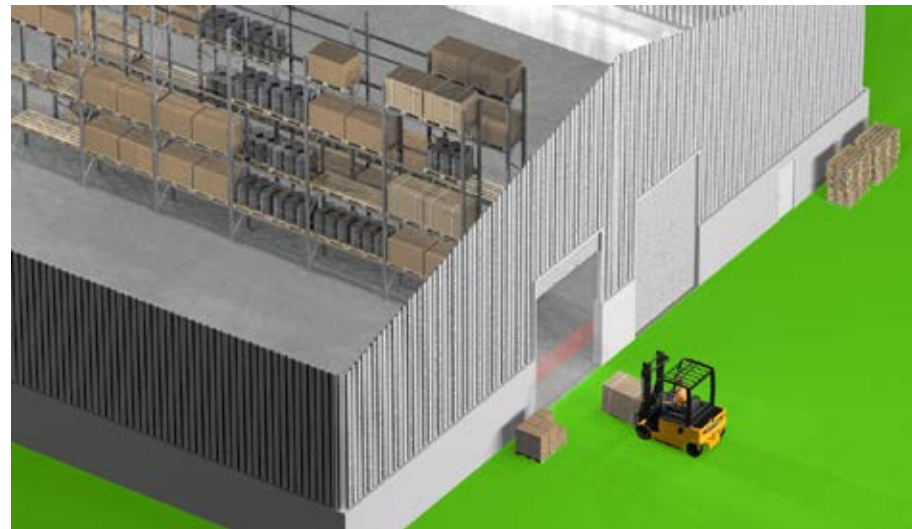

## БОЛЬШЕ ЧЕМ ПРОСТО УПРАВЛЕНИЕ ПАРКОМ МАШИН

Узнайте больше о широком спектре решений RCT, которые органично дополняют и повысят эффективность вашего парка техники. Эти решения предлагают следующее:



РАЗНЫЙ  
ЦВЕТ ФАР



ЛИНЕЙНЫЙ  
СВЕТИЛЬНИК



КАМЕРА  
ЗАДНЕГО ВИДА



ФАРА-ИСКАТЕЛЬ  
ГОЛУБОГО ЦВЕТА



ДАТЧИК  
ПРИСТЕГНУТОГО  
РЕМНЯ  
БЕЗОПАСНОСТИ



МОНИТОРЫ В  
КАБИНЕ



КАМЕРА НА  
ПОГРУЗЧИКЕ



СИСТЕМЫ  
ПРОСТОЯ И  
ОСТАНОВКИ

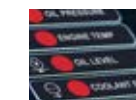

СИСТЕМЫ  
ЗАЩИТЫ  
ДВИГАТЕЛЯ



ОГРАНИЧИТЕЛИ  
СКОРОСТИ

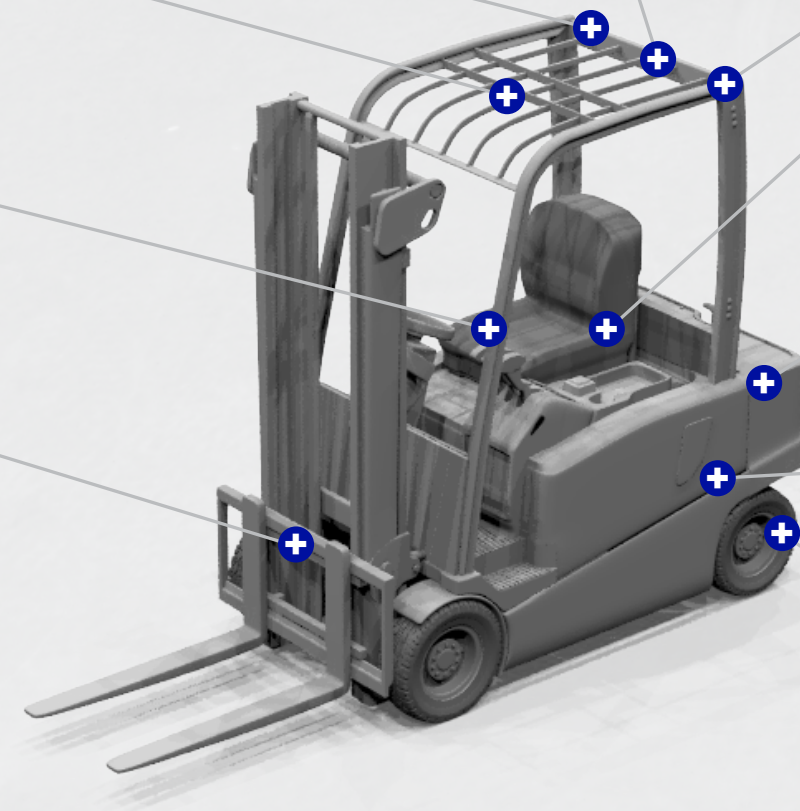



# ПОДДЕРЖКА ПО ВСЕМУ МИРУ

## RCT ПРЕДОСТАВЛЯЕТ ПОДДЕРЖКУ КЛИЕНТОВ В 68 СТРАНАХ МИРА.

Компания RCT предлагает полный спектр комплексных услуг по обеспечению безопасности и производительности, обучению персонала, поставке запчастей, а также по технической поддержке и обслуживанию всей своей продукции.

У RCT есть собственная сеть дистрибьюторов и партнеров по обслуживанию, которые поставляют запчасти, а также устанавливают и обслуживают наши системы.



# ТЕХНИЧЕСКИЕ ХАРАКТЕРИСТИКИ. ОБЗОР СИСТЕМЫ

## ОБЗОР СИСТЕМЫ

Требования для доступа к веб-порталу - подключение к интернету	требуется подключение к интернету.
Требования для доступа к веб-порталу — версия браузера:	для наилучшей работы системы мы рекомендуем Chrome, Firefox или Edge. Internet Explorer не рекомендуется.
Требования для доступа к веб-порталу — расширения браузера:	Internet Explorer 9 или ниже не поддерживается. для работы системы SmarTrack® не требуется каких-либо дополнительных расширений.
Данные:	хранятся в защищенном зашифрованном облаке.
Безопасность:	доступ защищен SSL-сертификатами и 256-битным SHA-шифрованием.
Сохранность данных:	двойное резервное копирование каждый час, ежедневно или один раз в неделю.
Контроль доступа:	протестировано для 1000 пользователей (доступ с помощью ПИН-кода и карты).
Контрольный список — максимальное количество вопросов:	всего 30 в каждой категории. Категории создаются пользователями. Например: газовый погрузчик, электрический погрузчик, дизельный погрузчик.
Контрольный список — время проверки:	можно настроить и запускать до трех раз в день.
SmarTrack® — количество пользователей:	не ограничено.
SmarTrack® — отчеты:	рассылка по почте доступна ежедневно, еженедельно или ежемесячно.
SmarTrack® — оповещения:	отправляются по почте мгновенно.
Поддерживаемые языки — веб-сайт:	китайский, английский, французский, немецкий, русский, испанский.
Поддерживаемые языки — дисплей оператора:	арабский, китайский, английский, эстонский, филиппинский, французский, немецкий, хинди, индонезийский, кхмерский, корейский, латышский, русский, испанский, тайский, украинский, вьетнамский.

## ДИСПЛЕЙ ОПЕРАТОРА

Тип:	ЖК-дисплей с технологией TFT, 480 x 272 пикселя.
Габариты:	Длина: 142 мм   Ширина: 98 мм   Высота: 49 мм
Масса:	430 г
Диапазон рабочих температур:	от -20 до 60 °C
Типы подключения:	промышленные разъемы M12/5Pin
Степень защиты IP:	IP65

## БЛОК УПРАВЛЕНИЯ

Габариты:	Длина: 135 мм   Ширина: 115 мм   Высота: 35 мм
Масса:	300 г
Входное напряжение:	Рабочее напряжение 12–80 В Максимальное напряжение 100 В
Потребление тока в режиме ожидания:	0,5 мА
Рабочее потребление тока:	6А макс.
Диапазон рабочих температур:	-20 °C
Типы подключения:	Разъем AMP Superseal 1,0 мм Разъем Deutsch DT и DTM
Количество входов:	восемь цифровых/частотных/аналоговых
Количество выходов:	восемь цифровых выходов 12 В при 400 мА
Защита цепи:	защита от короткого замыкания и перегрузки





Узнайте больше:

[rct-global.com](http://rct-global.com)

[smartracksales@rct-global.com](mailto:smartracksales@rct-global.com)

